

この度は、Cucurie をお買い上げ頂き、ありがとうございました。
ご使用前にこの取付説明書をよくお読みのうえ、正しく取り付けてお使いください。

注意

- *ガスコンロに近い場所に取り付けますと、火災や事故などの原因となります。収納物も含め 150mm 以上離れた位置へ取り付けてください。
- *耐荷重は目安です。壁面の状態や荷重の掛かり方によっては外れる場合があります。物を載せる前に手をそえて、落ちない事を確認してからご使用ください。
- *収納物は均等に荷重が掛かるようにし、片寄った状態での使用は避けてください。
- *ブラケット（磁石）を電子機器、磁気記録媒体などに近づけないでください。正常な動作が妨げられたり、故障したりする可能性があります。
- *取り付けがゆるんだりぐらつくときは使用を中止してください。
- *製品の破損やケガの原因となりますので、以下の行為は絶対にしないでください。
 - ・耐荷重以上の荷重をかける。
 - ・分解や改造。
 - ・本体に強い衝撃を与える。
 - ・用途以外の使用

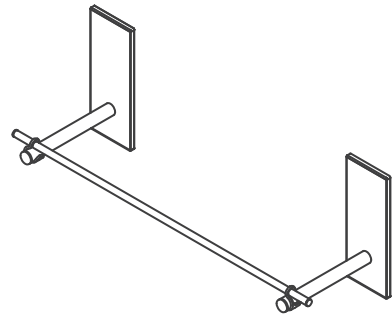

パーツ一覧

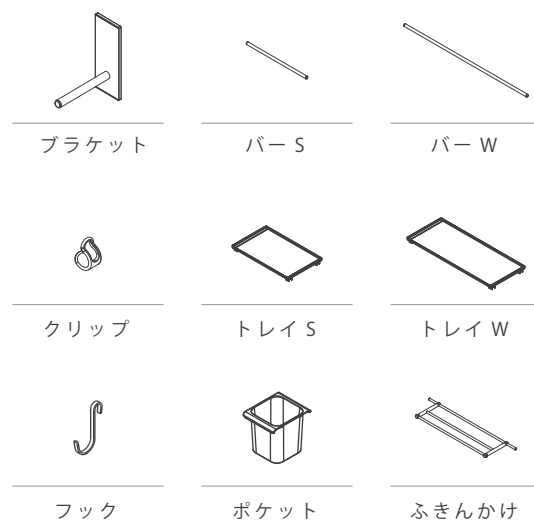

セット内容

セット	内容	サイズ (mm)
セット 01	ブラケット --- 2コ バー S ----- 1本 クリップ ----- 5コ	幅 460 高さ 165 奥行 140
セット 02	ブラケット --- 3コ バー W ----- 1本 クリップ ----- 5コ	幅 860 高さ 165 奥行 140
セット 03	ブラケット --- 2コ バー S ----- 1本 クリップ ----- 5コ ふきんかけ --- 1コ	幅 460 高さ 181 奥行 205

ブラケット詳細

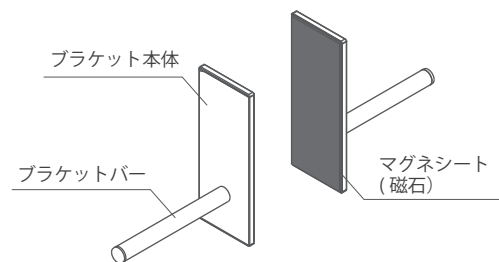

取付ガイド

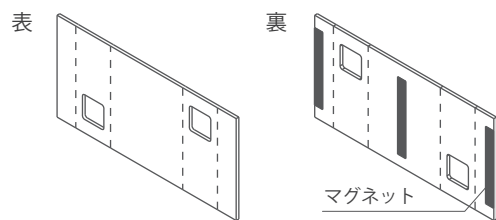

※「取付ガイド」は、ブラケットの箱の中に入っている段ボールです。折れ曲がりや反りをのぼしてからご使用ください。

1. ブラケットの取り付け

- ①本品を取り付ける前に、壁面の汚れを拭き取ってください。
- ②本品を取り付けたい位置に「取付ガイド」を水平になるように固定してください。
- ③「取付ガイド」左右の端にブラケットの側面を沿わせて、位置をあわせてから壁面に吸着させてください。

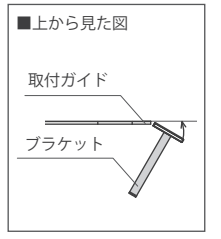
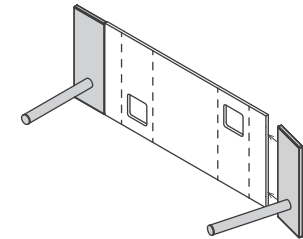
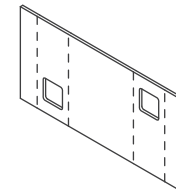

※本品を壁面に取り付ける際に、手指を挟まないようにご注意ください。

- ⚠️ バー W を取り付ける際は、必ずブラケットを 3つ使用し、ブラケットの中心位置 400mm 幅以下の間隔でブラケットを取り付けてください。

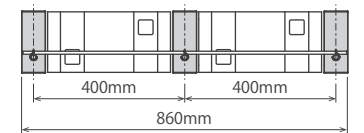
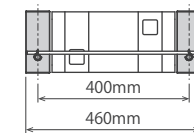

2. バーの取り付け

- ①バーにクリップを通してください。
- ②バーをブラケットバーの上のせクリップをはめてください。
- ③「取付ガイド」を外してご使用ください。

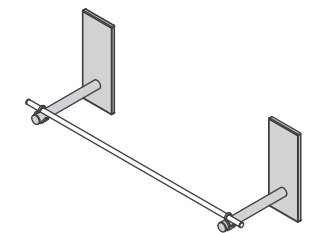
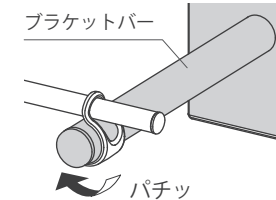
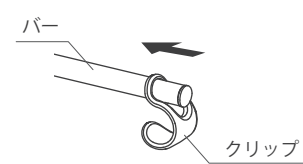

※外した「取付ガイド」は、大切に保管してください。

⚠️ 取外しについて

- ※本品を移動させるときは、一度すべてをブラケットから取り外してください。組み立てた状態や、物を載せた状態で移動させると、落下や破損の原因となります。
- ※ブラケットを壁面から外すときは、ブラケットバーを持ち、横へ傾けるように倒して外してください。

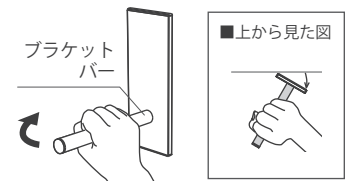

3. トレイ・ポケットの取り付け

①「2. バーの取付け」を参考に
バーを2本取り付けてください。

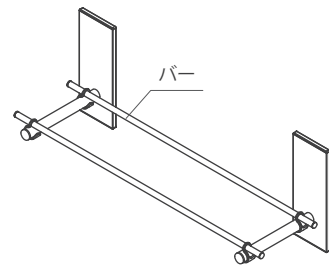

②ポケットやトレイの溝にあうよう
バーの間隔を調整しながら
はめ込みます。

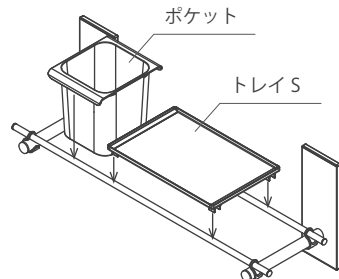

③お好みのパーツを
自由に組み合わせてください。

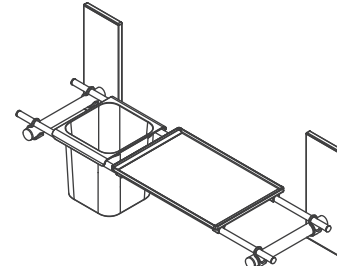

⚠ トレイやポケットを使用する場合は、
バーが2本必要です。トレイとポケットには、
バーに引っ掛けるための溝があります。
バーの間隔を溝にあうように調整して取り付けてください。

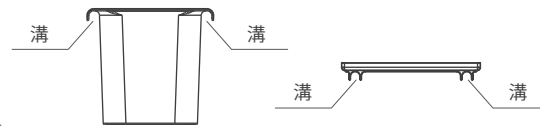

4. ふきんかけの取り付け

①ふきんかけを図のように
ブラケットバーの上に乗せて、
クリップで取り付けてください。

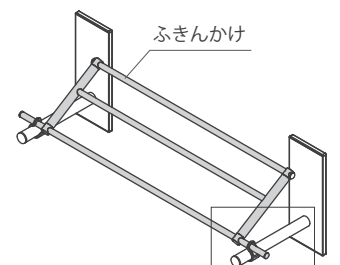

②バーをブラケットバーの下側に
クリップで取り付けてください。

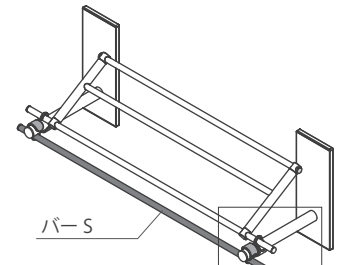

③ふきんかけを手前に倒し、
ふきんをかけてご使用ください。
※使わないときは②の状態でご置きます。

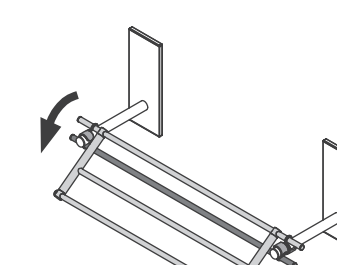

⚠ ふきんを強くひっぱったり、
掛けた状態で使用するなど、
本品に無理な力を加えると、
落下や破損の原因となります。
無理な力を加えないよう
ご注意ください。

■バーの位置関係

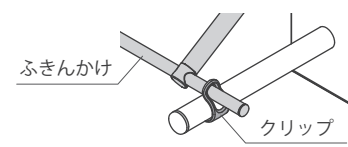

■バーの位置関係

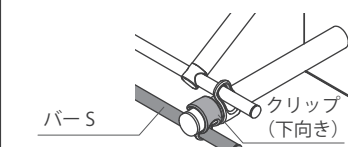

⚠ 耐荷重について

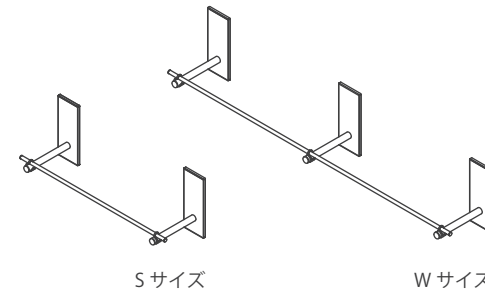

Sサイズ・Wサイズどちらも
総耐荷重：2.0 kg まで

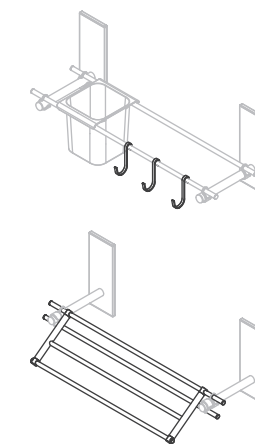

一部でも「吊るす」場合は
総耐荷重：1.5 kg まで

ふきんかけ部分は 600g まで
※ふきんかけ上部にトレイなどを付ける場合は
ふきんも含めて 2.0kg までとなります。

⚠ 取り付け箇所のスチールの種類や状態により保持できる総重量は異なります。
上記は、「Cucurie ボード」での値です。

お手入れについて

- *お手入れの際は、パーツを壁面から外し、水またはぬるま湯に浸した布をよく絞って拭いてください。
- *汚れがある場合は、薄めた中性洗剤を含ませた布で拭き取ったあと、水拭きし、最後に乾拭きしてください。
- *酸性及びアルカリ性の食材及び調味料の使用はなるべく避け、使用した場合はすぐに洗浄してください。
- *丸洗いの場合、水分は充分拭き取り、よく乾燥させてから使用してください。

⚠ 下記のものは、お手入れに使用しないでください。

- ・酸性洗剤、塩素系洗剤、アルカリ性洗剤
- ・シンナーなどの有機溶剤
- ・クレンザー、磨き粉など、粗い粒子を含んだ洗剤
- ・研磨剤入りのスポンジ、たわし、ブラシ

点検について

- ※定期的に点検を行い、ゆるみ、ぐらつき、破損、その他異常がないか確認してください。
- ※本品の取付けがゆるんだりぐらつきときは、すぐに使用を中止してください。
- ※クリップは無理な力をかけると、白化やひび割れすることがあります。
- ※破損したクリップは使用せず、新しいクリップを使用してください。